

BLUEDOT®

Bluetooth®スピーカー
BNS-10

取扱説明書

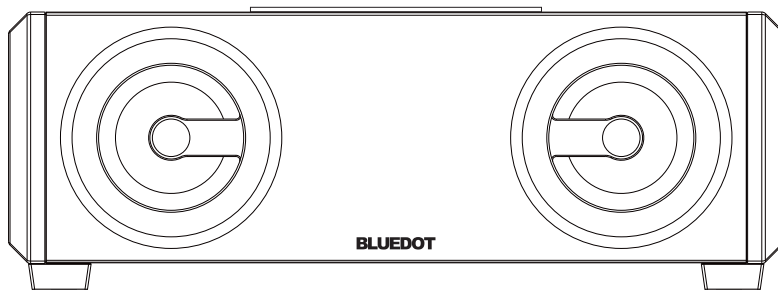

BLUEDOT株式会社

はじめに

弊社Bluetoothスピーカーをご購入いただきまして誠にありがとうございます。
はじめに、この説明書と保証書をよくお読みいただき、正しく安全にお使いください。
また、お読みになった後はいつでも見られるよう、大切に保管してください。

同梱品

梱包を開けて、下記の同梱品がすべてあるかご確認ください。

- スピーカー本体.....1台
- 取扱説明書.....1部
- ACアダプター.....1個
- 保証書.....1枚

もくじ

はじめに	1	スマートフォンなどを充電する	6
各部の名称	2	故障かな？と思ったら	8
電源をオンにする	3	安全にお使いいただくために	9
無線(Bluetooth)で接続する	4	使用上の注意	11
オーディオケーブルで接続する	5	製品仕様	12
音楽再生を楽しむ	6		

- ◆本書の内容や本機の外観、機能、仕様などは、改善のため将来予告なく変更することがあります。
- ◆本書の一部またはすべてを弊社に無断で転載/複製することは法律により禁止されています。
- ◆本書および本機の使用により生じた損害、逸失利益または第三者からのいかなる請求につきましても、弊社ではその責任を一切負えませんので、あらかじめご了承ください。

各部の名称

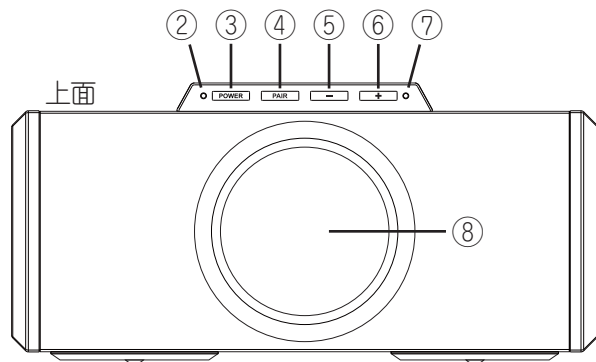
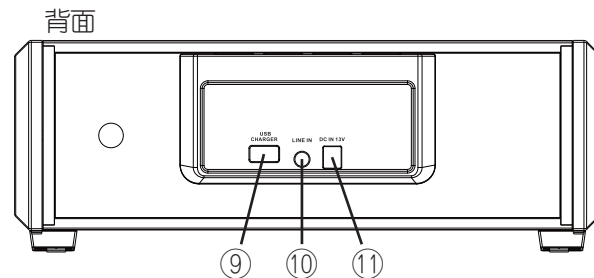
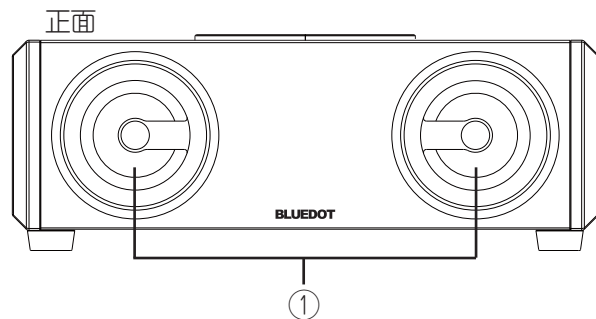

- ① スピーカー(左・右)
- ② 電源ランプ
- ③ 電源ボタン
- ④ ペ어링ボタン
- ⑤ 音量-ボタン
- ⑥ 音量+ボタン
- ⑦ オーディオ入力ランプ
- ⑧ 重低音スピーカー(サブウーファー)
- ⑨ USB端子(外部機器充電専用) ※定格出力 5V 1A
- ⑩ オーディオ入力(LINE IN)端子
- ⑪ 電源入力端子

電源をオンにする

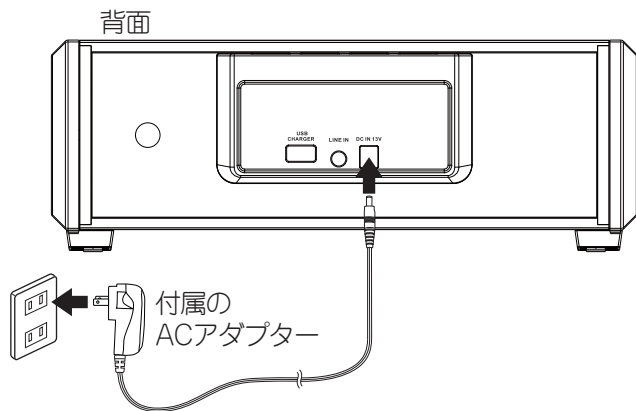

1. 付属のACアダプターを接続します。

※付属のACアダプター以外を使用しないでください。

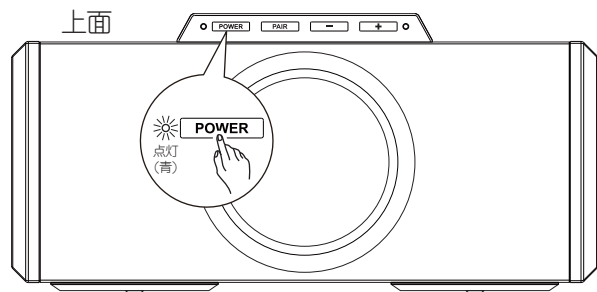

2. 電源(POWER)ボタンを押します。

・電源ランプが青色に点灯します。

※ほとんど電源ランプが点滅し始めます。
(4ページ参照)

※電源をオフにする場合は、もう一度電源ボタンを押します。

無線(Bluetooth)で接続する

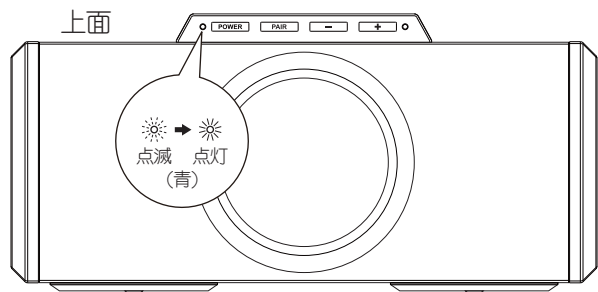

一度登録すると、次回から本機の電源を入れると自動的に接続を試みます。接続できなかった場合は、Bluetooth機器側の設定メニューで再接続を試みてください。

< **PAIR** ボタンを使う >

接続(ペアリング)がうまくいかない場合や、本機がある機器と接続されていて、強制的に切断したい場合(他の機器に接続し直したい場合)に使用します。3秒間以上ボタンを押し続けます。

※電源ランプが点滅して探索モードに入ります。

1. 電源を入れてしばらくすると、自動的に接続機器を探し始めます。

- ・電源ランプが青色に点滅します。
- ・既に登録された機器がある場合は、自動的にその機器に接続します。

2. スマートフォンやタブレットなどのプレーヤー側のBluetooth設定で本機と接続します。

- ・接続方法は送信元となるスマートフォンやタブレットなど各Bluetooth機器の取扱説明書をご参照ください。
 - ・本機の機器(デバイス)名は「BNS-10」です。
 - ・PINコードを求められた場合は「0000」と入力します。
- ※バージョンの古いBluetooth機器を除き、通常はPINコードを入力する必要はありません。

3. 接続が完了すると電源ランプが点滅から点灯に変わります。

オーディオケーブルで接続する

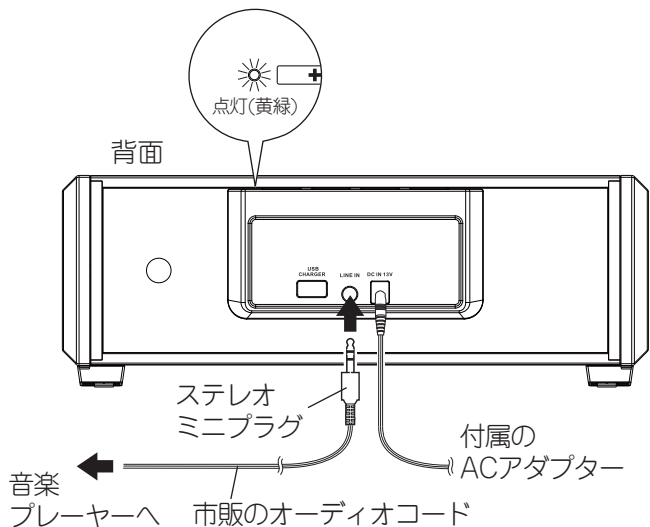

1. 市販のオーディオコード(先端がステレオミニプラグのもの)を本機のオーディオ入力端子(LINE IN)に接続します。

- ・オーディオ入力ランプが黄緑色に点灯します。
- ・ケーブルを接続すると自動的にオーディオ入力モードに切り替わり、Bluetooth経由の音声が入力モードになります。

2. オーディオコードのもう一方の端子を、プレーヤーのオーディオ端子に接続します。

※オーディオコードはプレーヤー側の端子形状に合わせて市販品をご購入ください。本機に接続する側の端子形状はステレオミニプラグになります。

音楽再生を楽しむ

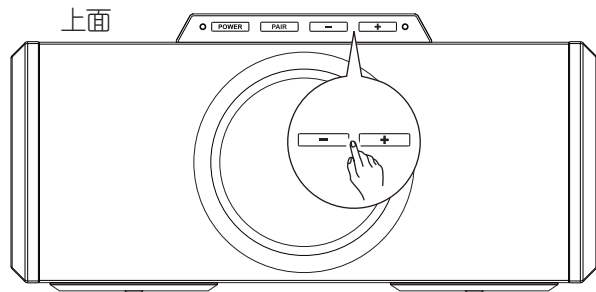

1. プレーヤー側で再生を始めます。
2. 音量+/-ボタンで音量を調整します。

音が出ない場合は

- ①プレーヤー側、本機側でそれぞれ音量がゼロになっていないか、ご確認ください。
- ②本機とプレーヤーが正常にBluetooth接続されているか、他の機器と接続された状態になっていないか、ご確認ください。
- ③オーディオコードで接続している場合は、接続が正しいか、再度ご確認ください。

スマートフォンなどを充電する

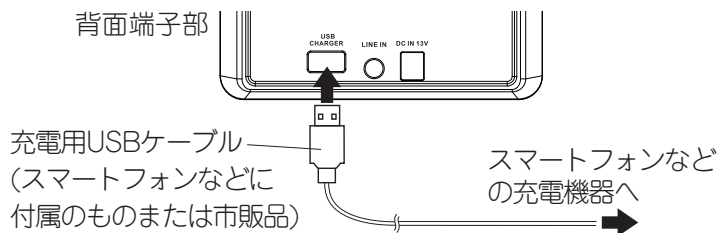

スマートフォンなどの充電用USBケーブルを本機背面のUSB端子に接続します。

- ・本端子は充電専用です。
- ・定格出力は5V/1Aです。
- それ以上を必要とする機器は充電できません。

故障かな？と思ったら

故障と思われる症状が出た場合、もう一度下の表にしたがって確認してください。



症 状	対 応
電源がオンにならない。	<ul style="list-style-type: none">・ 本機とACアダプターとの接続が確実か、ご確認ください。・ 電源ボタンを再度しっかり押してみてください。
音が出ない。	<ul style="list-style-type: none">・ 本機側、プレーヤー側それぞれの音量が最小になっていないか、ご確認ください。・ 本機とプレーヤーが正常にBluetooth接続されているか、他の機器と接続された状態になっていないか、ご確認ください。・ オーディオコードが接続されている間は、Bluetooth経由での音声が出力されなくなります。オーディオコードを外して再度お試しください。・ オーディオコードでプレーヤーを接続されている場合は、接続が正しいか、再度ご確認ください。・ 本機の電源がオンになっているか、ご確認ください。
音質が悪い。	<ul style="list-style-type: none">・ プレーヤー側の出力音量が小さすぎる、または大きすぎる場合があります。適切な音量に調整してください。・ 元の音質や、本機との接続に問題がないか、ご確認ください。



故障かなと思ったら（続き）

症 状	対 応
Bluetoothで本機に 接続できない 接続が切れた	<ul style="list-style-type: none">・ プレーヤーがBluetoothに対応しているか、ご確認ください。・ 一度登録した機器でも自動的に接続しない場合があります。その場合はプレーヤー側のBluetooth設定で再接続してください。・ 再接続に失敗する場合は次の方法をお試してください。<ul style="list-style-type: none">①本機の電源を一旦オフにし、再度オンにしてみてください。②プレーヤー側のBluetooth機能を一旦オフにし再度オンにしてみてください。③プレーヤー側のBluetoothデバイス登録を一度解除し、再度登録してみてください。・ 電子レンジなど、Bluetoothと干渉する2.4GHz帯の電波を出す機器の影響を受けていないかご確認ください。・ Bluetooth機器を2台を同時に本機に接続することはできません。・ 他のBluetooth機器が本機と接続されている場合は、一度その機器との接続をプレーヤー側で解除してください。
USB端子で 充電できない	<ul style="list-style-type: none">・ 充電用USBケーブルや、接続に問題がないかご確認ください。・ 定格値(5V／1A)以上が必要な機器は充電できません。

安全にお使いいただくために

ご使用の前に、この「安全にお使いいただくために」をよくお読みください。製品を安全に正しくお使いいただくために、いろいろな絵表示をしています。

	警告 人が死亡または重傷を負う可能性が想定される内容を示しています。
	注意 人がけがをしたり、損害の発生が想定される内容を示しています。

絵表示の例	 記号は、禁止される行為を表しています。
	 記号は、行わなければならないことを表しています。

警告

 煙が出たり、変なにおいや音がしたりするなどの異常が見つかったら、すぐに電源プラグを抜く。

 プラグを抜く そのまま使用すると、火災・感電の原因となります。弊社サポートセンターに修理をご依頼ください。お客様による修理は危険ですのでおやめください。

 水のかかる恐れのある場所で使用しない。
浴室や洗面台、キッチンなどの水まわりで使用すると故障や感電の原因となります。

 内部に水が入ったら
電源をオフにし、ACアダプターをコンセントから抜いてください。その後、弊社サポートセンターに修理をご依頼ください。目に見える水滴が乾燥しても内部に水分が残っている可能性がありますので、再び使用することはおやめください。

 内部に異物を入れない。入ったときは、すぐに電源プラグを抜く。

そのまま使用すると、火災・感電の原因となります。弊社サポートセンターに修理をご依頼ください。お客様による修理は危険ですのでおやめください。

 指定以外の電源で使用しない。
火災・感電の原因となります。







 濡れた手でACアダプターを抜き差ししない。
感電の原因となります。

 禁止されている場所や誤動作を起こす恐れのある場所で使用しない。







航空機内や病院など電波を出す機器の使用が禁止されている場所では使用しないでください。また、ペースメーカーや火災報知器、自動ドアなど電波によって誤動作を起こす恐れのある電子機器の近くでは使用しないでください。

安全にお使いいただくために (続き)

警告

-  電源コードを破損しないようにする。
火災・感電の原因となります。
-  電源プラグの付着物は取る。
プラグを抜いて、乾いた布で拭いてください。火災・感電の原因となります。
-  電源プラグはきちんと差し込む。傷んだプラグは使わない。
差し込みが不完全ですと、火災・感電の原因となります。
-  分解、改造を行わない。
内部の部品に直接接触すると、火災・感電・けがの原因となります。
-  雷が鳴り始めたら使用をやめる。電源プラグに触れない。
火災・感電の原因となります。
-  異常に温度が高くなる場所や寒暖差の激しい場所に置かない。
火災・感電・故障の原因となります。
-  落としたり大きな衝撃を与えたりしない。
電源プラグをコンセントから抜いた上で、弊社サポートセンターにご連絡ください。そのまま使用すると、火災・感電の原因となります。

注意

-  電源プラグを抜くときは電源コードを引っ張らない。
電源コードが傷つき、火災・感電の原因となることがあります。
-  過度のたこ足配線をしない。
火災・感電の原因となることがあります。
-  端子や開口部に付着したホコリやゴミをこまめに取り除く。
こまめに取り除く。
詰まったまま使用すると、火災・故障の原因となります。
-  大きな衝撃をあたえない。
傷ついたり、故障・破損する原因となります。
-  布で覆ったり、布団やクッションの上で聴いたりしない。
内部に熱がこもり、火災・故障の原因となります。
-  移動するときは接続されているすべての配線を取り外す。
けが・故障の原因となることがあります。
-  長時間ご使用にならないときは電源プラグを抜く。
安全のため必ず電源プラグをコンセントから抜いてください。

使用上のご注意

本機で使用する電波と禁止事項について

本機は2.4GHz帯の電波を使用しています。

他の機器から電波干渉を受けた場合、互いの性能や動作に影響を与える可能性があります。

- ・ 航空機内や病院など電波を出す機器の使用が禁止されている場所では使用しないでください。
- ・ ペースメーカーや火災報知器、自動ドアなど電波によって誤動作を起こす恐れのある電子機器の近くでは使用しないでください。

お手入れ

お手入れにはベンジンなどの化学薬品を使わないでください。表面が変質する原因となります。汚れが付いた場合は柔らかい布で拭いてください。油汚れの場合は、薄めた中性洗剤にやわらかい布を浸して固く絞り、軽く拭いてください。

結露について

急激な温度変化を与えたり、湿気の多い場所に長時間放置したりすると、結露する場合があります。このまま電源を入れると故障の原因となりますので、電源を入れずに乾燥した場所に放置し、結露を蒸発させてからご使用ください。

再生時の注意

スピーカーの音量を上げすぎないように注意してください。聴力に悪い影響を与えることがあります。

補償について

何らかの不具合/故障などによって生じた、データやその他の損失、および直接的・間接的な損害について、弊社では一切の責任を負うことができません。本機を修理に出されたときも同様です。あらかじめご了承ください。

保証修理/交換

保証期間内であっても、本書や取扱説明書、保証書、背面印刷などに記載されている注意事項に沿わない使い方をされたことが原因で故障や破損などが起きた場合、弊社では一切保証できませんので、あらかじめご了承ください。

製品仕様

型名	BNS-10
外形寸法	310×149×115mm(突起部含む)
本体質量	約2kg
無線規格	Bluetooth Version 3.0(2.4GHz) 通信距離：約10m(見通し距離の目安)
電源	入力：AC 100V～120V 50/60Hz 出力：DC 13V 1.8A ※専用 AC アダプターを付属
スピーカー出力	5W(左)+5W(右)+10W(サブウーファー)
動作温度範囲	0℃～+35℃
端子	・電源入力端子×1 ・オーディオ入力端子×1 ・充電用USB端子×1

本機はBluetooth技術を使った無線スピーカーです。



Bluetooth®ワードマークおよびロゴは、Bluetooth SIG, Inc.が所有する登録商標であり、そのライセンス条件に基づき使用しています。

メモ

× 毛

- p.7 ～ p.8の「故障かな?と思ったら」をご確認ください。
- 弊社ホームページの『FAQ(よくあるご質問と答え)』をご確認ください。

<http://www.bluedot.co.jp/support/>

- お客様サポートセンターにご連絡ください。

BLUEDOTお客様サポートセンター

TEL:0570-010080(ナビダイヤル)

※ナビダイヤルをご利用になれない場合は043-295-8882まで

※ご利用時間は10:00～17:00(土、日、祝日、会社指定休日を除く)

FAX:043-295-8852

E-mail:support@bluedot.co.jp

BLUEDOT® 株式会社

〒267-0056 千葉県千葉市緑区大野台2-3-1

E-mail : info@bluedot.co.jp

ホームページ : <http://www.bluedot.co.jp/>